

GRUNDIG

Iontový vysoušeč vlasů Iónový sušič vlasov

Návod k obsluze
Návod na obsluhu



HD 6280

CZ - SK



01M-GMS5020-1123-01
01M-8914161600-1123-01

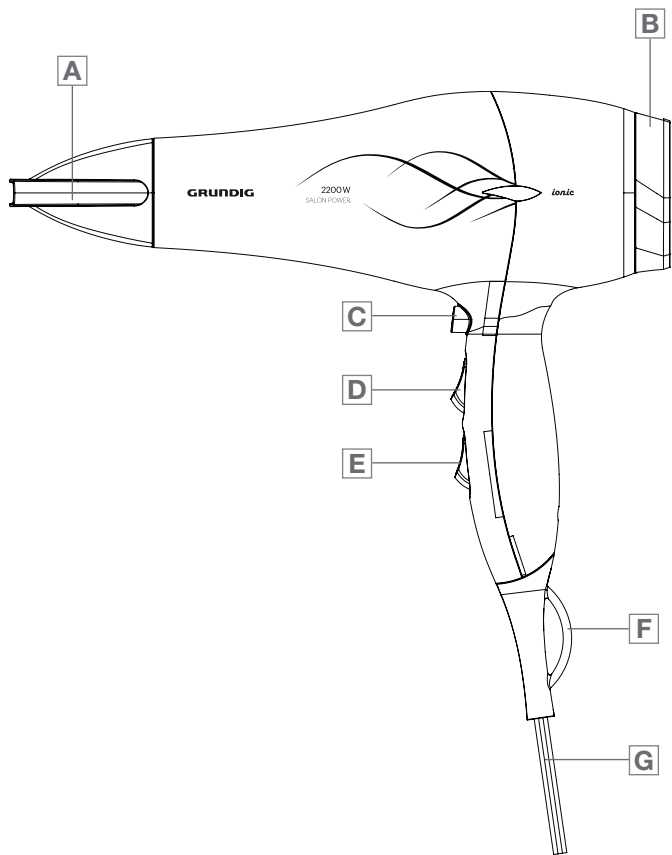

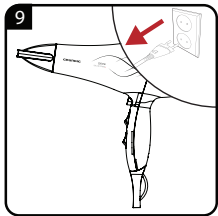
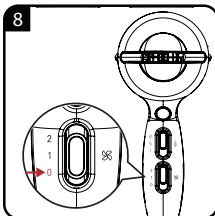
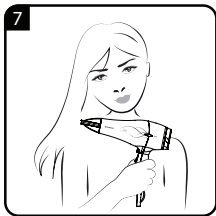
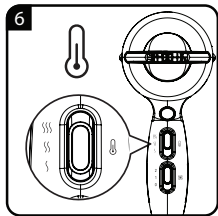
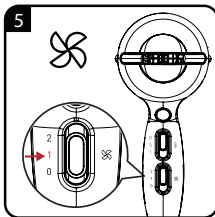
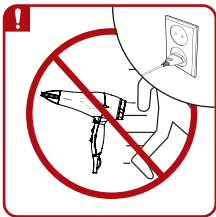
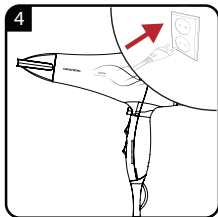
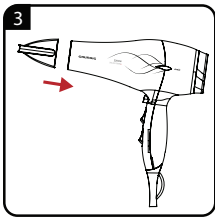
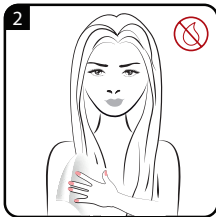
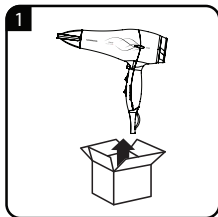

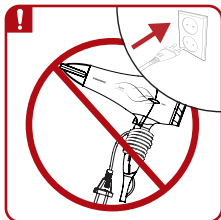
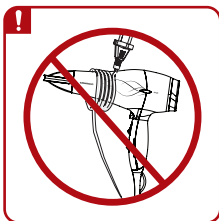
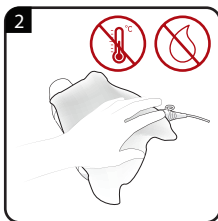
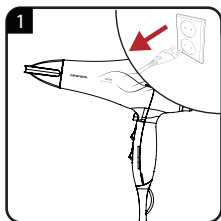

| | | |
|----|--------|----------------|
| | | |
| CZ | PROVOZ | ČIŠTĚNÍ A PÉČE |

BEZPEČNOST

Před používáním tohoto spotřebiče si prosím pečlivě přečtete tento návod k obsluze! Dodržujte všechny bezpečnostní pokyny, abyste předešli škodám způsobeným nesprávným používáním!

- Tento spotřebič je určen pouze pro domácí použití.
- Uchovejte si návod k obsluze pro jeho použití v budoucnosti. Předáte-li spotřebič třetí straně, ujistěte se, zda je jeho součástí návod k obsluze.
- Nikdy nepoužívejte spotřebič ve vaně, sprše nebo nad umyvadlem s vodou; nepoužívejte jej ani mokřýma rukama.
- Neponořujte spotřebič do vody, nebo zabraňte jeho kontaktu s vodou, ani během čištění.
- Varování: Nepoužívejte spotřebič v blízkosti vody ve vaně, umyvadlech nebo jiných nádobách.



BEZPEČNOST

- Před čištěním nebo uživatelskou údržbou nejprve odpojte zástrčku od elektrické zásuvky.
- Pokud je spotřebič používán v koupelně, je důležité, abyste jej po použití odpojili od elektrické sítě, protože jakákoliv voda v blízkosti spotřebiče může stále představovat nebezpečí a to i tehdy, je-li spotřebič vypnutý.
- Pokud spotřebič ještě nepoužíváte, doporučuje se nainstalovat ochranné zařízení proti reziduálnímu proudu (RCD), pro dodatečnou ochranu se jmenovitým zbytkovým provozním proudem, který nepřesahuje 30 mA v elektrickém okruhu vaší koupelny.
Požádejte o pomoc svého instalatéra.
- Během provozu, nikdy neumísťujte spotřebič na měkké polštáře nebo přikrývky.
- Během provozu se ujistěte, zda nejsou zakryté otvory vstupu a výstupu vzduchu.
- Tento spotřebič je vybaven systémem ochrany proti přehřátí.

BEZPEČNOST

- Po používání spotřebič odpojte od elektrické sítě. Neodpojujte zástrčku taháním za napájecí kabel.
- Spotřebič nikdy nepoužívejte tehdy, je-li napájecí kabel viditelně poškozený.
- Napájecí kabel nikdy nenavíjejte kolem spotřebiče, protože byste jej tak mohli poškodit. Pravidelně kontrolujte napájecí kabel a spotřebič, zda není viditelně poškozený.
- Naše domácí spotřebiče značky GRUNDIG splňují příslušné bezpečnostní normy, a proto je-li spotřebič nebo napájecí kabel poškozený, musí být opraven nebo vyměněn servisním střediskem, aby se předešlo nebezpečí. Chybné nebo nekvalifikované opravy mohou uživateli způsobit nebezpečí a riziko.
- Vždy uchovávejte spotřebič mimo dosah dětí.

BEZPEČNOST

- Tento spotřebič mohou používat děti starší 8 let a osoby se sníženými fyzickými, smyslovými nebo duševními schopnostmi, nebo s nedostatkem zkušeností a znalostí, pokud jsou pod dohledem nebo byly poučeny ohledně bezpečného požívání spotřebiče a chápou s tím spojená nebezpečí. Děti si nesmí hrát se spotřebičem. Čištění a uživatelskou údržbu nesmějí provádět děti bez dozoru.
- Spotřebič nikdy neotvírejte za žádných okolností. Žádné záruční nároky nejsou akceptovány v případě škod, které jsou způsobeny nesprávnou manipulací.
- K dosažení dokonalého výsledku je zapotřebí proud teplého vzduchu. Pamatujte prosím na to, že pokovený kartáč může být v průběhu dlouhodobého nebo intenzivního používání mimořádně horký. Abyste se vyhnuli poranění, upravte prosím čas používání spotřebiče pro používané příslušenství.
- Pokud obalové materiály uchováváte, skladujte je mimo dosah dětí.

BEZPEČNOST

- Nepoužívejte spotřebič s prodlužovacím kabelem.
- Do zařízení během provozu nic nevkládejte.
- Během používání nenechávejte spotřebič bez dozoru.
- Při používání spotřebiče se ujistěte, zda nehrozí, že se omylem vytáhne napájecí kabel nebo že o něj někdo zakopne.
- Spotřebič nikdy nezakrývejte ručníkem a podobnými předměty.

PŘEHLED

Vážený zákazníku,

gratuluje Vám k zakoupení vysoušeče vlasů HD 6280 značky GRUNDIG.

Pozorně si přečtěte následující pokyny pro uživatele, abyste si zajistili spokojenost s kvalitním výrobkem Grundig po mnoho následujících let.

Významy symbolů



Důležité informace a užitečné rady týkající se používání.



VAROVÁNÍ: Varování před nebezpečnými situacemi týkajícími se bezpečnosti života a majetku.



Třída elektrické izolace.



RECYCLED &
RECYCLABLE
PAPER

Ovládací prvky a jednotlivé části

Viz obrázek na straně 2.

- A** Tryska koncentrátoru
- B** Odpojitelná mřížka přívodu vzduchu
- C** Tlačítko pro nastavení studeného vzduchu a rychlého proudu (Cool shot)
- D** Přepínač nastavení úrovně teploty
- E** Přepínač nastavení úrovně proudění vzduchu
- F** Napájecí kabel se závěsným očkem
- G** Zástrčka

Nastavení

Váš spotřebič má následující nastavení:

Tlačítko studeného vzduchu a rychlého proudu **C**



- ❄️ : Přeruší ohřev a zajistí proudění studeného vzduchu

Úroveň proudění vzduchu **E**

- **0** : Vyp.
- **1** : Jemné proudění vzduchu
- **2** : Silný proud vzduchu

PŘEHLED

Úroveň teploty

-  : Nízká teplota
-  : Mírná teplota pro jemné sušení a tvarování
-  : Vysoká teplota pro rychlé sušení

PROVOZ

Poznámky

- Zkontrolujte, zda síťové napětí na typovém štítku (na rukojeti spotřebiče) odpovídá napětí ve vaší místní síti.
- Tlačítko Cool Shot přeruší proudění horkého vzduchu proudem studeného vzduchu. To vám umožní lépe a trvale zafixovat svůj účes.

Upozornění

- Nikdy neovíjete napájecí kabel kolem spotřebiče, protože by to mohlo způsobit poškození. Pravidelně kontrolujte spotřebič a kabel, zda nejsou viditelně poškozeny.

Po použití

- Po každém použití vytáhněte zástrčku z elektrické zásuvky.
- Nechte spotřebič vychladnout.

INFORMACE

Čištění a údržba

- Vypněte spotřebič a odpojte napájecí kabel od elektrické zásuvky.
- Před čištěním nechte spotřebič zcela vychladnout. Spotřebič se může velmi zahřát.

Poznámka

- Před používáním spotřebiče po jeho čištění, vysušte důkladně všechny jeho části pomocí jemné tkaniny nebo papírové utěrky.

Uskladnění

- Pokud nemáte v plánu používat spotřebič delší dobu, pečlivě jej uschovejte.
- Ujistěte se, zda je odpojený od elektrické sítě, zda je zcela vychladlý a zda je zcela suchý.
- Neovíjete napájecí kabel kolem spotřebiče.
- Spotřebič uložte na chladné a suché místo.
- Zajistěte, aby byl spotřebič uchován co nejdále od dosahu dětí.

Shoda se směrnicí WEEE a likvidace starého spotřebiče:

Tento výrobek je v souladu se směrnicí EU WEEE (2012/19/ EU). Tento výrobek je označen symbolem klasifikace odpadu z elektrických a elektronických zařízení (WEEE).



Tento výrobek byl vyroben z vysoce kvalitních částí a materiálů, které lze opětovně použít, a jsou vhodné na recyklaci.

Nelikvidujte odpadní výrobek po skončení jeho životnosti spolu s běžným domácím a jiným odpadem. Odneste jej do sběrného střediska pro recyklaci elektrických a elektronických zařízení. Chcete-li se dozvědět více o těchto sběrných střediscích, obraťte se prosím na místní samosprávu.

INFORMACE

Shoda se směrnicí RoHS

Výrobek, který jste si zakoupili, je v souladu se směrnicí EU RoHS (2011/65/EU). Neobsahuje škodlivé a zakázané materiály, uvedené ve směrnici.

Informace o obalech



Obalové materiály tohoto spotřebiče jsou vyrobeny z recyklovatelných materiálů v souladu s národní legislativou. Obalové materiály nelikvidujte společně s domovním nebo jiným odpadem. Odneste je na příslušné sběrné místo specifikované místní správou.

Technické údaje

Napájení elektrickou energií:
220–240 V~, 50-60 Hz

Výkon: 1800 - 2200 W

Třída elektrické izolace: II



Design a technické údaje podléhají změně bez oznámení.

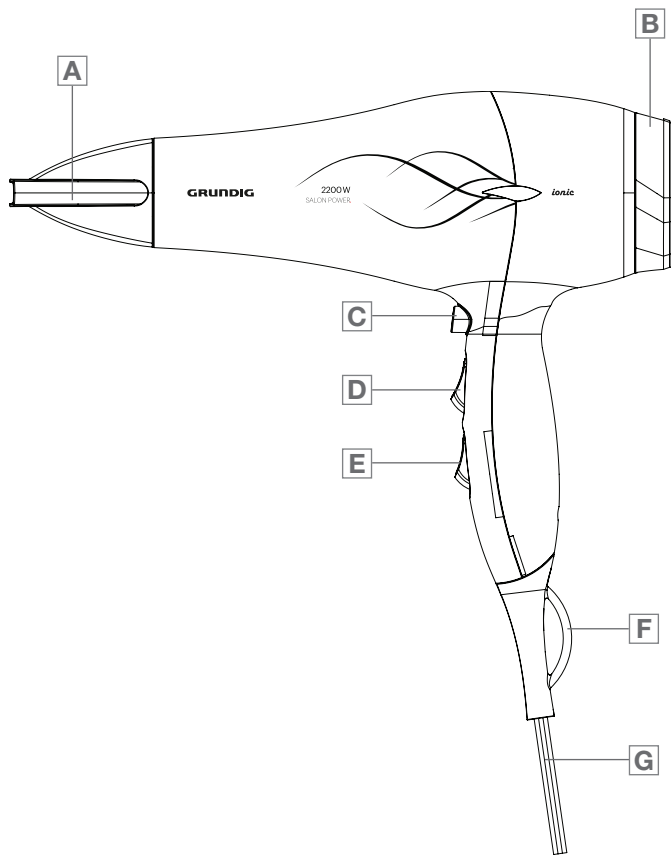

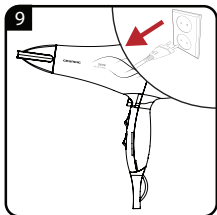
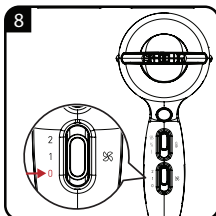
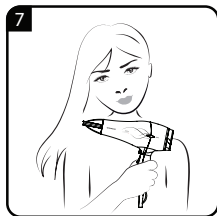
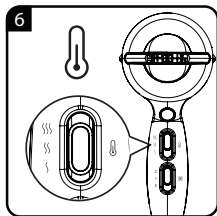
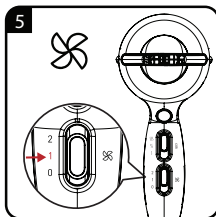
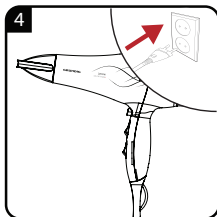
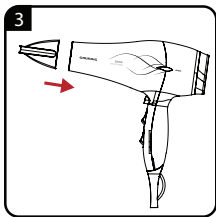
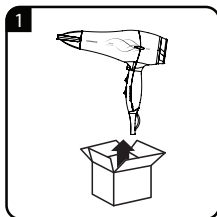

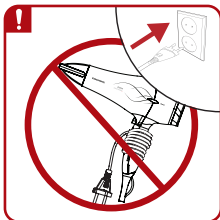
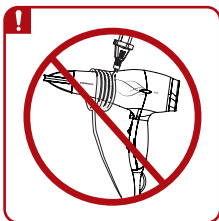
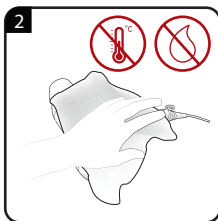
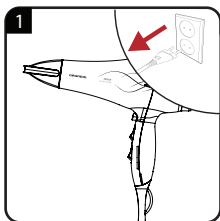

| | | |
|----|---|---|
| |  |  |
| SK | PREVÁDZKA | ČISTENIE A STAROSTLIVOSŤ |

BEZPEČNOSŤ

Pred používaním tohto spotrebiča si prosím pozorne prečítajte tento návod na obsluhu! Dodržiavajte všetky bezpečnostné pokyny, aby ste predišli škodám spôsobeným nesprávnym používaním!

- Tento spotrebič je určený len pre domáce použitie.
- Odložte si návod na obsluhu pre jeho použitie v budúcnosti. Ak odovzdáte spotrebič tretej strane, uistite sa, či je jeho súčasťou návod na obsluhu.
- Nikdy nepoužívajte spotrebič vo vani, sprche alebo nad umývadlom s vodou; nepoužívajte ho ani mokrými rukami.
- Neponárajte spotrebič do vody, alebo zabráňte jeho kontaktu s vodou, ani počas čistenia.
- Varovanie: Nepoužívajte spotrebič v blízkosti vody vo vani, umývadlách alebo iných nádobách.



BEZPEČNOSŤ

- Pred čistením alebo používateľskou údržbou najskôr odpojte zástrčku od elektrickej zásuvky.
- Ak je spotrebič používaný v kúpeľni, je dôležité, aby ste ho po použití odpojili od elektrickej siete, pretože akákoľvek voda v blízkosti spotrebiča môže stále predstavovať nebezpečenstvo a to aj vtedy, ak je spotrebič vypnutý.
- Ak spotrebič ešte nepoužívate, odporúča sa nainštalovať ochranné zariadenie proti reziduálnemu prúdu (RCD), pre dodatočnú ochranu s menovitým zvyškovým prevádzkovým prúdom, ktorý nepresahuje 30 mA v elektrickom okruhu vašej kúpeľne. Požiadajte o pomoc svojho inštalatéra.
- V priebehu prevádzky, nikdy neumiestňujte spotrebič na mäkké vankúše alebo prikrývky.
- V priebehu prevádzky sa uistite, či nie sú zakryté otvory vstupu a výstupu vzduchu.
- Tento spotrebič je vybavený systémom ochrany proti prehriatiu.

BEZPEČNOSŤ

- Po používaní spotrebič odpojte od elektrickej siete. Neodpájajte zástrčku ťahaním za napájací kábel.
- Spotrebič nikdy nepoužívajte vtedy, ak je napájací kábel viditeľne poškodený.
- Napájací kábel nikdy nenavíjajte okolo spotrebiča, pretože by ste ho tak mohli poškodiť. Pravidelne kontrolujte napájací kábel a spotrebič, či nie je viditeľne poškodený.
- Naše domáce spotrebiče značky GRUNDIG spĺňajú príslušné bezpečnostné normy a preto ak je spotrebič alebo napájací kábel poškodený, musí byť opravený alebo vymenený servisným strediskom, aby sa predišlo nebezpečenstvu. Chybné alebo nekvalifikované opravy môžu používateľovi spôsobiť nebezpečenstvo a riziko.
- Vždy uchovávajte spotrebič mimo dosahu detí.

BEZPEČNOSŤ

- Tento spotrebič môžu používať deti staršie ako 8 rokov a osoby so zníženými fyzickými, zmyslovými alebo duševnými schopnosťami, alebo s nedostatkom skúseností a znalostí, ak sú pod dohľadom alebo boli poučení ohľadom bezpečného požívania spotrebiča a chápu s tým spojené nebezpečenstvá. Deti sa nesmú hrať so spotrebičom. Čistenie a používateľskú údržbu nesmú vykonávať deti bez dozoru.
- Spotrebič nikdy neotvárajte za žiadnych okolností. Žiadne záručné nároky nie sú akceptované v prípade škôd, ktoré sú spôsobené nesprávnou manipuláciou.
- Na dosiahnutie dokonalého výsledku je potrebný prúd teplého vzduchu. Pamätajte prosím na to, že pokovovaná kefa môže byť v priebehu dlhodobého alebo intenzívneho používania mimoriadne horúca. Aby ste sa vyhli poraneniu, upravte prosím čas používania spotrebiča pre používané príslušenstvo.
- Ak obalové materiály uchováвате, skladujte ich mimo dosahu detí.

BEZPEČNOSŤ

- Nepoužívajte spotrebič s predlžovacím káblom.
- Do zariadenia v priebehu prevádzky nič nekladajte.
- Počas používania nenechávajte spotrebič bez dozoru.
- Pri používaní spotrebiča sa uistite, či nehrozí, že sa omylom vytiahne napájací kábel alebo že oň niekto zakopne.
- Spotrebič nikdy nezakrývajte uterákom a podobnými predmetmi.

PREHĽAD

Vážený zákazník,

gratulujeme Vám k zakúpeniu sušiča vlasov HD 6280 značky GRUNDIG.

Pozorne si prečítajte nasledujúce pokyny pre používateľa, aby ste si zaistili spokojnosť s kvalitným výrobkom Grundig mnoho nasledujúcich rokov.

Významy symbolov



Dôležité informácie a užitočné rady týkajúce sa používania.



VAROVANIE:

Varovanie pred nebezpečnými situáciami týkajúcimi sa bezpečnosti života a majetku.



Trieda elektrickej izolácie.



RECYCLED &
RECYCLABLE
PAPER

Ovládacie prvky a jednotlivé časti

Pozrite si obrázok na strane 2.

- A** Tryska koncentrátora
- B** Odpojiteľná mriežka prívodu vzduchu
- C** Tlačidlo pre nastavenie studeného vzduchu a rýchleho prúdu (Cool shot)
- D** Prepínač nastavenia úrovne teploty
- E** Prepínač nastavenia úrovne prúdenia vzduchu
- F** Napájací kábel so závesným uškom
- G** Zástrčka

Nastavenia

Váš spotrebič má nasledujúce nastavenia:

Tlačidlo studeného vzduchu a rýchleho prúdu **C**



- ❄️ : Preruší ohrev a zaistí prúdenie studeného vzduchu

Úroveň prúdenia vzduchu **E**

- **0** : Vyp.
- **1** : Jemné prúdenie vzduchu
- **2** : Silný prúd vzduchu

PREHĽAD

Úroveň teploty

-  : Nízka teplota
-  : Mierna teplota pre jemné sušenie a tvarovanie
-  : Vysoká teplota pre rýchle sušenie

PREVÁDZKA

Poznámky

- Skontrolujte či sieťové napätie na typovom štítku (na rukoväti spotrebiča) zodpovedá napätiu vo vašej miestnej sieti.
- Tlačidlo Cool Shot preruší prúdenie horúceho vzduchu prúdom studeného vzduchu. To vám umožní lepšie a trvalejšie zafixovať svoj účes.

Upozornenie

- Nikdy neovíjajte napájací kábel okolo spotrebiča, pretože by to mohlo spôsobiť poškodenie. Pravidelne kontrolujte spotrebič a kábel, či nie sú viditeľne poškodené.

Po použití

- Po každom použití vyťahnite zástrčku z elektrickej zásuvky.
- Nechajte spotrebič vychladnúť.

INFORMÁCIE

Čistenie a údržba

- Vypnite spotrebič a odpojte napájací kábel od elektrickej zásuvky.
- Pred čistením nechajte spotrebič úplne vychladnúť. Spotrebič sa môže veľmi zahriať.

Poznámka

- Pred používaním spotrebiča po jeho čistení, vysušte dôkladne všetky jeho časti pomocou jemnej tkaniny alebo papierovej utierky.

Uskladnenie

- Ak nemáte v pláne používať spotrebič dlhší čas, pozorne ho odložte.
- Uistite sa, či je odpojený od elektrickej siete, či je úplne vychladnutý a či je úplne suchý.
- Neovíjajte napájací kábel okolo spotrebiča.
- Spotrebič odložte na chladné a suché miesto.
- Zaistite, aby bol spotrebič uchovaný čo najďalej od dosahu detí.

Zhoda so smernicou WEEE a likvidácia starého spotrebiča:

Tento výrobok je v súlade so smernicou EÚ WEEE (2012/19/EÚ). Tento výrobok je označený symbolom klasifikácie odpadu z elektrických a elektronických zariadení (WEEE).



Tento výrobok bol vyrobený s vysoko kvalitných častí a materiálov, ktoré je možné opätovne použiť a sú vhodné na recykláciu. Nelikvidujte odpadový výrobok po skončení jeho životnosti spolu s bežným domácim a iným odpadom. Odneste ho do zberného strediska na recykláciu elektrických a elektronických zariadení. Ak sa chcete dozvedieť viac o týchto zberných strediskách, obráťte sa prosím na miestnu samosprávu.

INFORMÁCIE

Zhoda so smernicou RoHS

Výrobok, ktorý ste si zakúpili, je v súlade so smernicou EÚ RoHS (2011/65/EÚ). Neobsahuje škodlivé a zakázané materiály, uvedené v smernici.

Informácie o obaloch



Obalové materiály tohto spotrebiča sú vyrobené z recyklovateľných materiálov v súlade s národnou legislatívou. Obalové materiály nelikvidujte spoločne s domovým alebo iným odpadom. Odneste ich na príslušné zberné miesto špecifikované miestnou správou.

Technické údaje

Napájanie elektrickou energiou:
220–240 V~, 50-60 Hz

Výkon: 1800 - 2200 W

Trieda elektrickej izolácie: II



Dizajn a technické údaje podliehajú zmene bez oznámenia.

GRUNDIG

Beko Grundig Deutschland GmbH
Thomas-Edison-Platz 3
D-63263 Neu-Isenburg

www.grundig.com